

BLECHFALZ- KLEMMEN PRO

PRODUKTBLATT

**Große Bandbreite an
Befestigungslösungen**

**Schnelle Direktbefestigung auf
nahezu jedem Blechfalzdach**

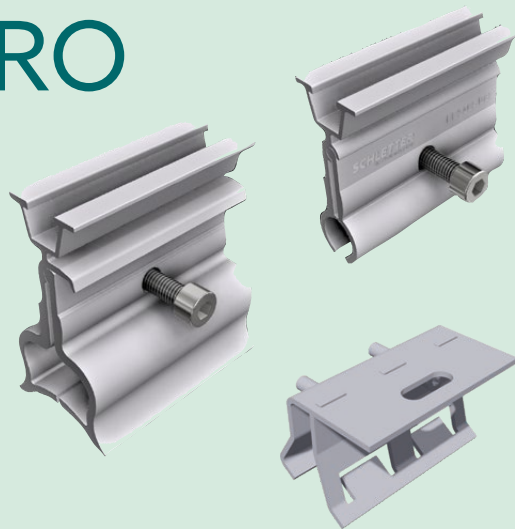

FÜR NAHEZU JEDES BLECHFALZDACH

Schletter Blechfalzklemmen bieten für nahezu jedes Blechfalzdach die ideale Befestigungslösung. (Alternativ kann mit unserem FixPlan-System auch direkt an der Unterkonstruktion befestigt werden – siehe Produktblatt FixPlan).

HINWEIS

Bei Titanzinkblech ist zu prüfen, ob die Falze belastet werden dürfen.







Auch die Kompatibilität ist bauseits zu prüfen.

TECHNISCHE DETAILS

Anwendungsbereich	Blechfalzdach Direktbefestigung für tragende Blechfalze
Material	Klemmen: Aluminium Klemmen 112001-000 und 112007-000: Edelstahl 1.4301 Schrauben: Edelstahl
Planungshilfe	Konfiguration und statische Bemessung über den Schletter Configurator
Statik	Statische Berechnung auf Grundlage der anerkannten Regeln der Technik. Der Standsicherheitsnachweis für das Montagesystem wird auf Grundlage des Eurocodes in Verbindung mit allgemeinen bauaufsichtlichen Zulassungen geführt. Die Lastannahmen entsprechen DIN EN 1991-1 und den Regelungen des nationalen Anhangs. Der Nachweis der Dacheindeckung und des Gebäudes ist nicht enthalten. Hinweise in der Nachweisführung sind zu beachten.
Garantie	25 Jahre gemäß unserer Garantiebedingungen
Ergänzende Dokumente	Montagehinweise Blechfalzklemmen Pro Komponentenübersicht – Sonderbefestigungen

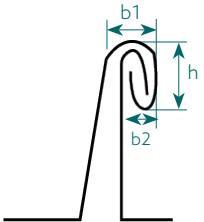
BLECHFALZKLEMMEN PRO

ARTIKELÜBERSICHT

112001-000	Falzklemme 503 VA für Stehfalzdach	VPE:50	
112001-105	Falzklemme Pro 503 für Stehfalzdach	VPE:50	
112001-110	Falzklemme Pro 504 für Stehfalzdach <i>Geeignet insbesondere für Doppelstehfalzdächer aus Titanzinkblech</i>	VPE:50	 
Mögliche Abmessungen des Bördelfalzes (Maßbild beachten):		h = 11 - 13 mm b1 = 4 - 6 mm b2 = max. 3 mm	
112002-103	Falzklemme Pro 510 für Kalzip ^{®*} , Bemo ^{®*}	VPE:50	
112003-103	Falzklemme Pro 520 für Zambelli RIB-ROOF 465* u.ä.	VPE:50	
112004-102	Falzklemme Pro 522 für Zambelli RIB-ROOF 500* u.ä.	VPE:50	
112006-102	Falzklemme Pro 524 für FischerKLIPTEC* 52/400 u.ä.	VPE: 50	



BLECHFALZKLEMMEN PRO

ARTIKELÜBERSICHT

112007-000	Falzklemme 525 VA für Domico Domitec®* u.ä.	VPE: 50	
112012-107	Falzklemme Pro 551 für KlipLok 700/406 <i>Für KlipLok 700 HiStrength, Classic 700, 406 u.ä.</i>	VPE: 100	
112023-112	Falzklemme Pro 562 Universal	VPE:50	

* Alle hier genannten Marken sind Eigentum des jeweiligen Inhabers.

ZUBEHÖR (separat zu bestellen)

129063-002	RapidCon90	VPE: 100	
oder			
129063-020**	Rapid Kreuzverbinder 90 Pro <i>Komplett vormontiert für Proline Kanal Für Kreuzschienensystem der Proline Serie</i>	VPE: 150	

** verfügbar bis Ende Q2/2023